

Panasonic®

安裝使用說明書

天花式涼風機

型號：FV-27CSE1H

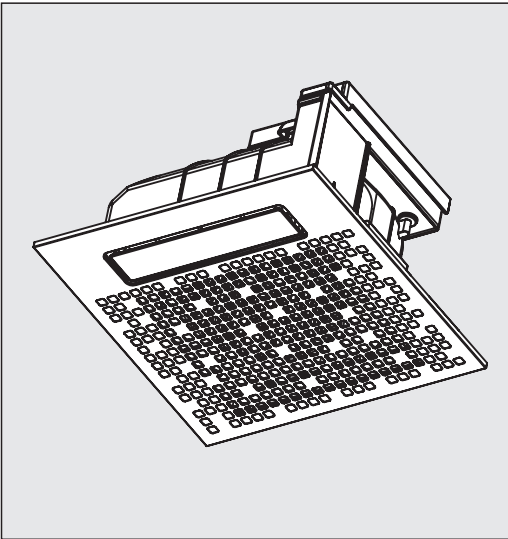

目錄

安全指引	2
安裝注意事項	2~3
安裝要求	3
包裝附件清單	4
部件名稱和尺寸	4
安裝前事項	5
安裝方法	5~8
試運轉	9
遙控器功能介紹	9
使用及維護注意事項	10
維護方法	11~12
常見故障的識別與處理	12
電氣原理圖	13
規格	13

感謝您選用 Panasonic 產品。

安裝、使用和維護 Panasonic 產品前，請仔細閱讀本安裝使用說明書。安裝前，請務必先閱讀“安裝注意事項”(第2~3頁)。不遵照此說明書進行操作有可能導致人員受傷或財產損失。

安裝完成後，請向顧客說明如何使用和維護 Panasonic 產品，並將此說明書交給顧客保管。

使用前，請務必先閱讀“使用及維護注意事項”(第10頁)。

請妥善保管好此說明書以備日後參考。

- 維護保養前先斷電。
- 如果電源軟線損壞，為了避免危險，必須由製造商、其維修部或類似部門的專業人員更換。
- 本產品不適合有殘疾、智障或精神障礙的人士或缺乏經驗、常識者(包括兒童)維護使用，除非在負責他們安全的人士的看護或指導下使用。兒童應該有人進行看護，以防將產品當做玩具。

為避免給您及其他人造成傷害，這裡我們列出了以下安全注意事項，請務必遵守，各種標誌的含意請參見以下內容。

- 無視或錯誤理解這些標誌，會產生下列兩種情況。



警告

本標誌所表示內容為“不遵守的話可能造成人員死亡或重傷”。



注意

本標誌所表示內容為“不遵守的話可能造成人身輕傷或其他財產損害”。

- 務必遵守的內容分類，用標誌區分說明如下：



此標誌表示為禁止事項



此標誌表示為強制事項

安裝注意事項



警告

- 必須接地。



否則當出現故障或漏電時，可能會觸電。

- 安裝、維修保養時必須斷開電源。



否則可能會導致觸電。

- 確保電源線安裝到位。



否則可能會導致火災。

- 安裝時，須在供電線路中安裝其觸電開距不少於3 mm的全極斷開裝置(全極開關)。



否則可能會導致短路，導致火災。

- 電源線請選用60227 IEC 53(RVV)型絞合軟線，導線的截面積為 $4 \times 0.75 \text{ mm}^2$ (需功能擴展)或 $3 \times 0.75 \text{ mm}^2$ (不需功能擴展)。(第6頁)



否則可能會導致起火。

- 必須由專業人員或經培訓等具備同等專業知識和技能的人員按照國家佈線規則進行安裝。



否則可能會因錯誤接線、扭絞接線、夾線等而導致漏電、觸電、火災。

- 禁止將電源開關安裝在浴室內。



否則可能會導致短路，導致火災。

安裝注意事項

警告

■ 禁止將產品安裝於室內天花板以外的地方。

 否則產品可能會淋雨，導致短路。

■ 通電時禁止拆卸接線盒蓋。

 否則可能會導致觸電或起火。

■ 禁止使用額定電壓(220 V~ 50 Hz)以外的電源。

 否則可能會導致損壞本產品，導致火災。

■ 禁止使用本說明書指定以外的方法進行安裝。

 否則產品可能會掉落，導致受傷。

注意

■ 部品安裝必須牢固。

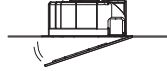
  否則可能會掉落，導致受傷。

■ 有安裝五金件等專用零部件時，應使用專用零部件。

 否則產品可能會掉落，導致受傷。

■ 安裝時請帶上手套。

 否則可能會導致受傷。

■ 禁止對本產品進行改造。

 否則可能會導致產品損壞或受傷。

■ 安裝產品的建築結構必須牢固，確保有能承載大於產品重量5倍的強度。如不能確保安裝強度，請務必採取加固措施。

 否則產品可能會掉落，導致受傷。

■ 安裝完成後產品最底面至地面的距離必須大於2.3 m。

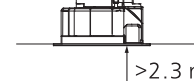
  防止意外

■ 禁止將產品安裝在容易被水濺到或會產生大量水蒸氣的地方。

 否則可能會導致漏電。

安裝要求

請遵守以下安裝要求事項，否則有可能會導致機體老化或發生故障。

■ 請確保整機水平安裝偏差角度在 $\pm 2^\circ$ 之間。

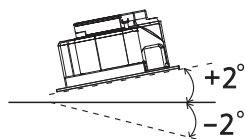

■ 請勿安裝在爐灶的正上方。

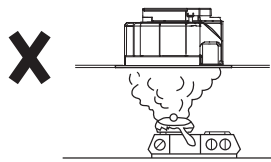

■ 請勿安裝在傾斜的天花板上。

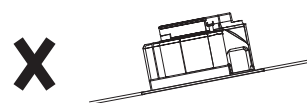







■ 本產品沒有提供電源線，電源全極開關和漏電保護開關，需用戶另購。

■ 切勿安裝在灰塵較多的場所。

包裝附件清單

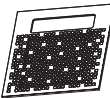
隨產品包裝箱有以下附件，開箱後請清點是否齊全，若不齊全，請與客戶諮詢服務中心或經銷商聯繫。

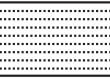
代號	圖樣	名稱及用途	數量
①		自攻螺絲 ($\varnothing 4 \times 20$ 用於普通天花的安裝)	4
②		機械螺絲 ($M4 \times 10$ 用於地腳螺栓方法的安裝)	4
③		自攻螺絲 ($\varnothing 4 \times 16$ 用於遙控器組合的安裝)(置於遙控器組合內)	2
④		安裝使用說明書	1
⑤		面板	1
⑥		懸吊支架	2
⑦		遙控器組合(內附CR2032電池)	1
⑧		產品保修登記	1

部件名稱和尺寸

單位:mm

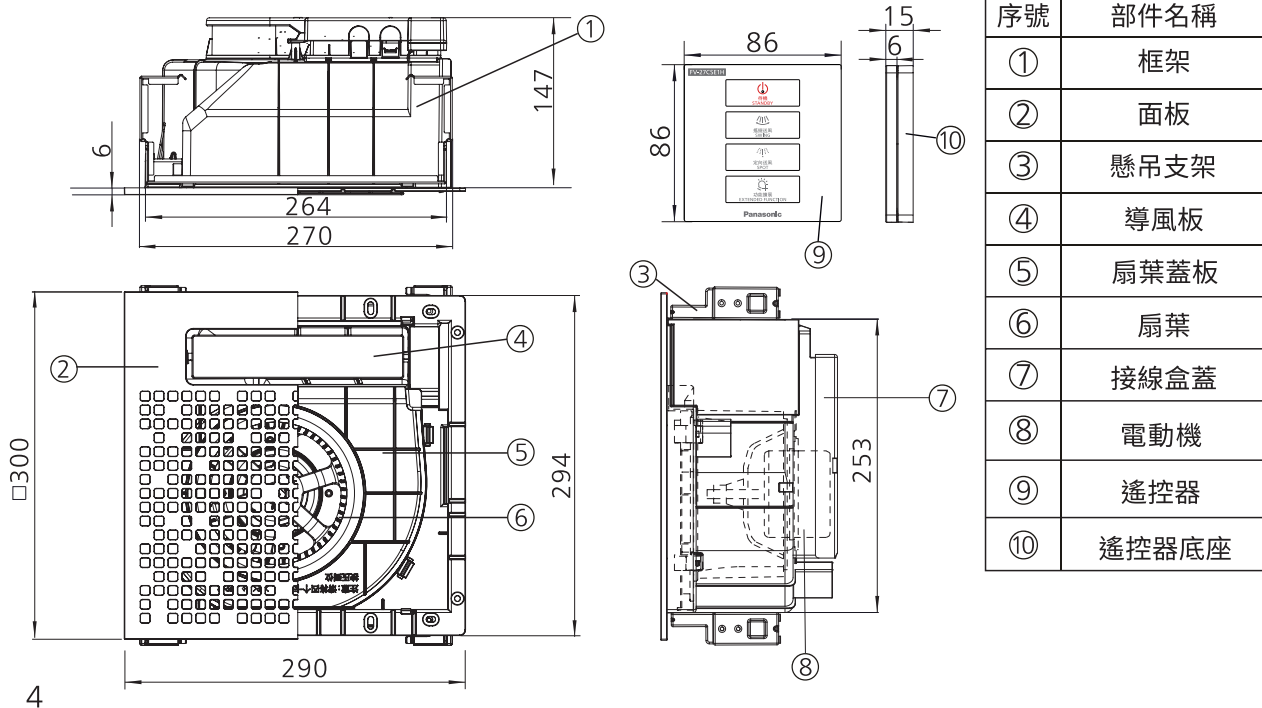

安裝前事項

1. 安裝前確認事項

單位：mm

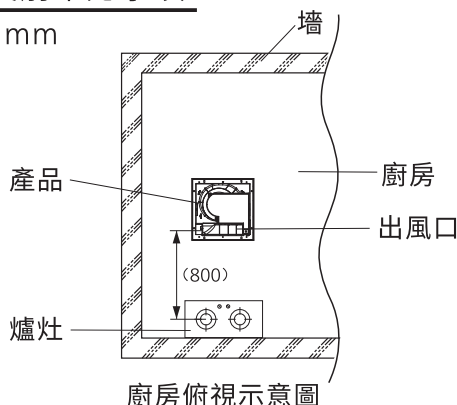

提示事項

- ① 用於安裝本產品的天花板離房屋頂部的距離在160 mm以上。
- ② 當產品安裝在爐灶附近時，出風口至爐心的距離建議在800 mm左右（如示意圖）。
※在不影響火苗的情況下，可根據顧客體感適當調整安裝距離。
- ③ 電源線請預留最少2米的長度，以便於安裝。
- ④ 出風口朝向顧客體感舒適的位置。
- ⑤ 建議開關安裝在廚房室內，但不得安裝在爐灶附近。

2. 安裝前準備

- 請於固定佈線與本產品主機間安裝觸點開距不小於3 mm的電源全極開關及漏電保護開關。
- 外接設備不能接入超過220 V/0.5 A(最大衝擊電流不超過40 A)的照明或換氣設備，且確保接線正確，否則可能燒壞電路板。
- 外接設備推薦使用Panasonic的換氣設備或照明設備；使用其他設備，可能會損壞產品。
- 換氣設備和照明設備的安裝，請參考對應的說明書。
(本產品的外接接口不具備接地功能，外接設備的接地請按照其對應的說明書。)

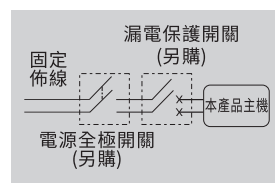

安裝方法

1. 控制線和電源線的連接

警告

- ❗ 剝線長度，請按照剝線示意圖(右圖1-1、圖1-2)進行剝線，如剝線過長，可能會導致產品短路或造成火災。
- ❗ 電源線的絕緣膠不能破損，否則可能會導致觸電。
- ❗ 先將剝線後分散的銅芯線絞合在一起，然後伸入到端子台約8 mm深，切勿出現銅線外露現象。螺絲擰緊後，請確保銅線不易松脫(建議螺絲鎖緊扭矩為0.49 N·m)，否則可能導致觸電。(右圖2)

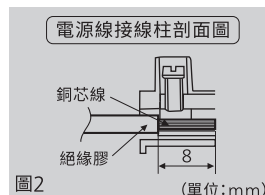
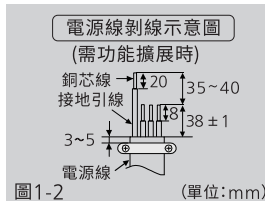
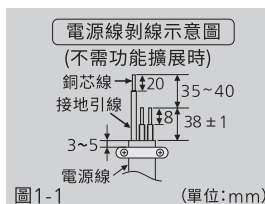

安裝方法

- ① 取下接線盒蓋上的螺絲(2顆)。

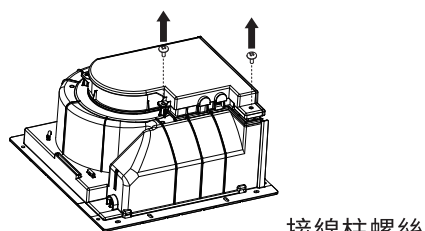

- ② 掀開接線盒蓋，並將固定電源線線夾的螺絲松脫。

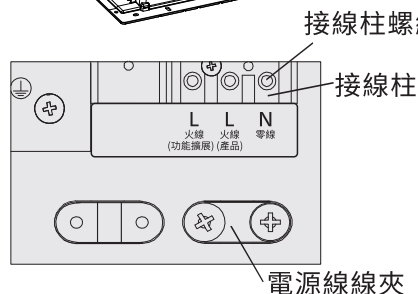

- ③ 將電源線插入接線柱，擰緊接線柱螺絲，然後重新固定線夾。
(電源線線夾必須壓住電源線絕緣外皮，否則電源線可能受力鬆脫，導致漏電。)

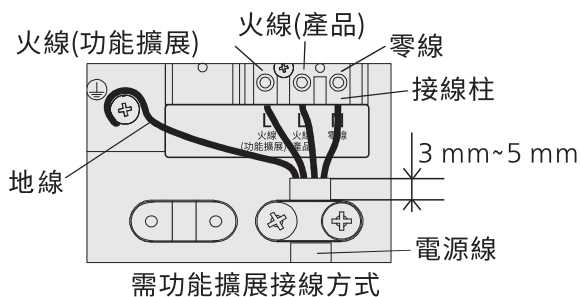

提示事項

- 請勿使用產品自帶以外的地線螺絲。
- 外接設備火線請勿與產品火線誤接，否則產品運轉異常。

- ④ 用步驟①取下的螺絲(2顆)，將接線盒蓋重新固定。

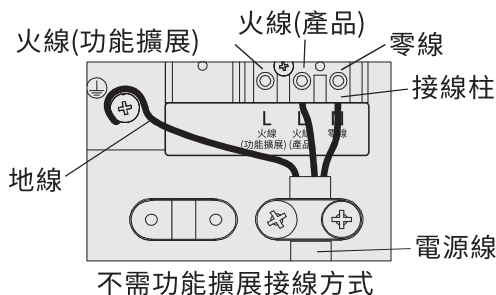

⚠ 注意

- 安裝完成後，請務必蓋好接線盒蓋。



否則可能會導致觸電或起火。

2. 機體的安裝 方法一 普通天花板

- ① 築造木框以及將木框(注意：木框與天花板的總厚度應在25 mm~30 mm之間)安裝到天花板攔柵上，同時在天花板上開孔，具體尺寸如下表：

(單位:mm)

A	B	C	D
274±5	263±5	274±5	263±5

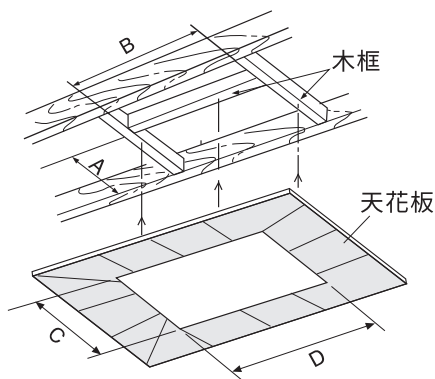

安裝方法

- ② 將機體往上推入天花板與木框，用附件包所提供的4顆 $\phi 4 \times 20$ 的自攻螺絲將機體牢固地固定。

提示事項

機體推入天花板與木框時，請注意不要夾傷電源線。

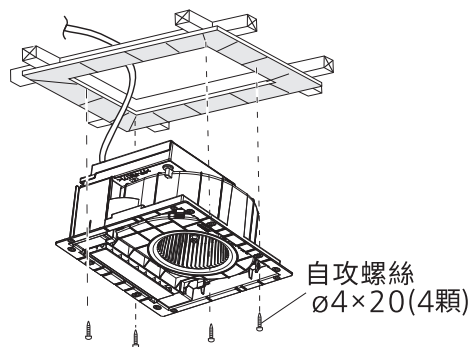

- ③ 將固定彈簧裝入溝槽內，將面板裝在機體上。

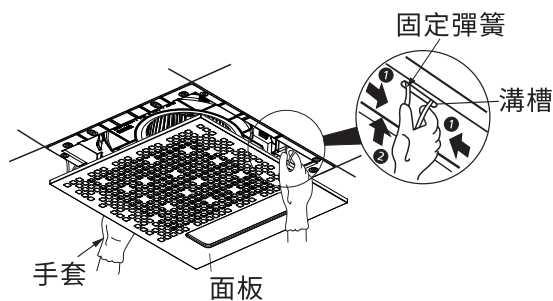

2.機體的安裝 方法二 使用地腳螺栓安裝

- ① 取出懸吊支架 (2套)，將機體兩側的卡位卡入懸吊支架的卡扣。

- ② 用附件包所提供的4顆M4×10的機械螺絲，將機體固定於懸吊支架。

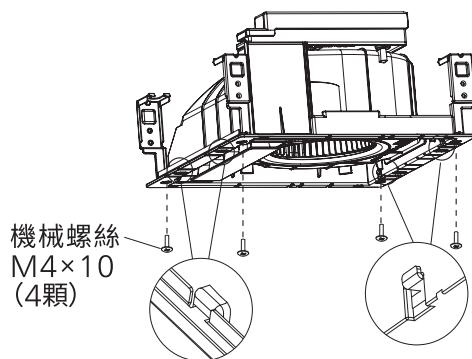

- ③ 參考下表尺寸安裝地腳螺栓，並將機體安裝在地腳螺栓上(M8-M10另購)。

單位: mm

A	B
226	280

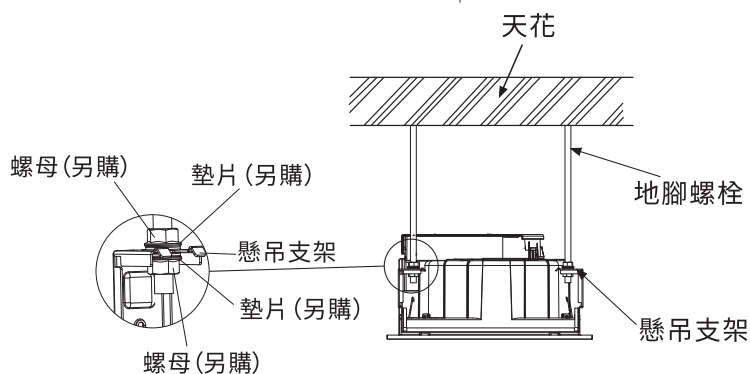
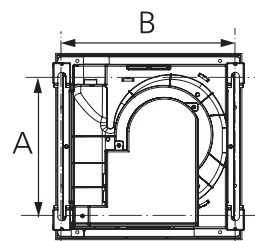

安裝方法

- ④ 將固定彈簧裝入溝槽內，將面板裝在機體上。

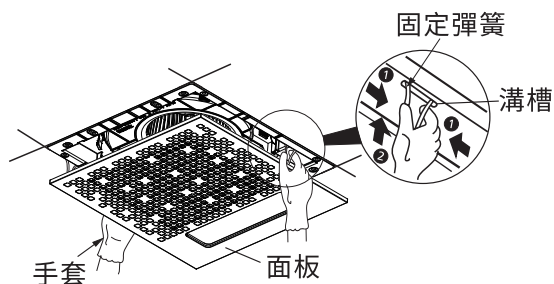

3. 遙控器組合的安裝

- ① 先將遙控器取下，再將遙控底座與遙控底盒蓋拆開。

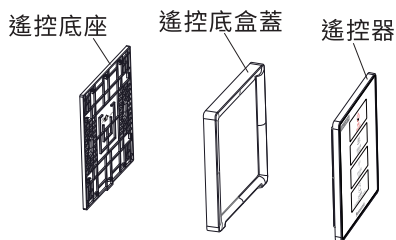

- ② 安裝在牆上
在廚房的牆壁上開2個 $\phi 8$ 的安裝孔，如下圖所示，用2顆 $\phi 4 \times 16$ mm的螺絲進行固定。(按“向上↑UP”的標誌方向進行安裝)

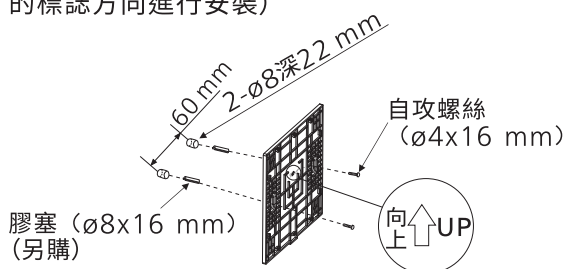

- ③ 將遙控底盒蓋和遙控底座合上，檢查各邊的扣位已經扣上(按“向上↑UP”的標誌方向進行安裝)

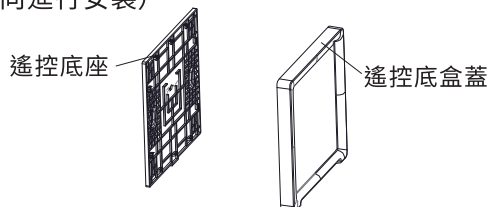

- ④ 將遙控器和遙控底盒蓋吸合。

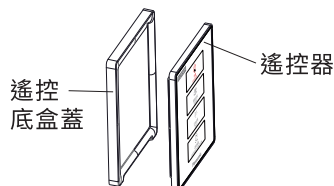

⚠ 注意



禁止將遙控器組合安裝在容易被水濺到的地方。
(否則可能會導致遙控器無法使用。)

初次使用前請去除膠紙。(按電池更換方法，取下電池蓋後，去除膠紙，不用取下電池。)

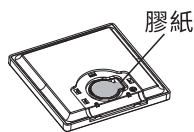

■ 電池更換方法(使用CR2032型號電池。)

- ① 用一字螺絲刀在凹槽往上撬開電池蓋。
② 更換電池
將電池⊕ 向上放入電池固定位。

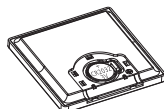
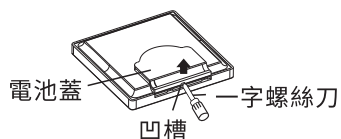

- ③ 安裝電池蓋
將電池蓋放入遙控器中，再按壓電池蓋中間位置，並聽到“滴答”一聲。

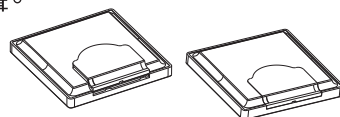

- 發現電池漏液時，請避免皮膚直接接觸電池，並丟棄電池。
■ 丟棄電池時，請遵循當地法律法規。

試運轉



■ 安裝完成後，接通電源，需先配對*後才可按動遙控器上各個功能按鈕，進行以下專案檢查：

- 扇葉是否正常旋轉？
- 是否有不正常的震動或者噪音？
- 遙控器上的各個功能按鈕的功能是否正常？

※遙控器需要配對才能使用，在產品通電1分鐘內，長按  按鈕，蜂鳴器響後，即可完成產品配對，完成配對後，可使用遙控器控制產品。(如更換遙控器，產品需斷電重新啟動，並重複上述配對步驟。)

遙控器功能介紹

待機按鈕

- 本產品處於待機狀態時，仍有大約 1 W 的功耗。如長時間不使用時，應使用電源全極開關斷開電源，以節省能源。
- 本產品處於待機狀態時，按  按鈕，蜂鳴器響一下，導風板旋轉固定後，本產品送風。
- 再按一下  按鈕，蜂鳴器響一下，本產品導風板停止送風，旋轉至閉合。

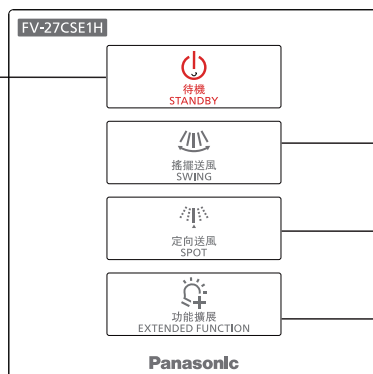

搖擺送風按鈕

搖擺送風功能

定向送風按鈕

定向送風功能

功能擴展按鈕

控制外接設備功能

提示事項

- 斷電後接通時，導風板復位閉合，其他不運轉。

風向的調節方法

風向自動：在產品風向固定狀態下，按  按鈕，導風板自動擺動。

風向固定：在產品風向自動擺風狀態下，按  按鈕，導風板隨即停止。

提示事項

在本產品停止狀態下，按  和  按鈕無回應。

功能擴展的使用方法

 按鈕獨立控制外接設備的開或關。按  按鈕後，外接設備(照明或換氣)啟動，再按一次該按鈕，外接設備關閉。

提示事項

本產品開啟或待機狀態不影響外接產品的使用。

使用及維護注意事項

警告

- 遙控器有內置磁鐵，手錶、信用卡等不要靠近。



磁鐵的磁力可能導致手錶、信用卡等的機能損壞。

- 在接觸本產品機體前和清潔本產品時，必須確保連接本產品的“電源全極開關”處於斷開狀態。



否則可能會導致觸電。

- 如以後不打算再使用本產品時，不得放置不管，而應予以拆除。



萬一掉落，可能會導致受傷。

- 不使用產品時，請斷開“電源全極開關”。



否則可能會導致觸電。

- 電池的使用請遵守以下內容。

- 勿將電池正負反裝。
- 不可短路。
- 切勿為非充電式電池充電。
- 不可使用維修過或損壞過的電池。



否則可能會導致漏液或破損。

- 用完的電池或長時間不使用，請及時從遙控器中取出。



如放置不管，有可能會導致電池漏液、發熱、破裂。

- 遙控器有內置磁鐵，使用醫療用起搏器的顧客不要讓起搏器的植入部位靠近。



可能會對起搏器造成不良影響。

- 禁止將電池放置在嬰幼兒可觸及到的地方。



吞嚥可導致化學灼傷、軟組織穿孔和死亡。在攝入2小時內可導致嚴重燒傷。萬一吞食請速醫治。

- 禁止將電池投入火中及加熱、分解、改造，禁止將電池暴露在過高的溫度下及注意電池被金屬物體短路的風險。



如損傷了絕緣物或排氣閥等，可能會導致電池漏液、發熱、破裂。

- 當發生煤氣洩漏時，禁止開啟本產品的任何功能。



可能會產生火花而引起爆炸。

- 禁止用水及其它液體直接噴射本產品。



可能導致短路或觸電。



- 切勿讓水進入電動機及電器部件內。



否則可能會導致觸電。

- 禁止拆解本產品進行修理或改造。



否則可能會導致火災、觸電。



注意

- 清潔時請戴上手套。



否則可能會導致受傷。

- 本產品適用環境溫度-10°C~40°C，否則可能會引起故障。

維護方法

清潔時提示事項

1. 清潔時請使用中性清潔劑，不要使用如右圖所示的化學劑及物品，否則可能會腐蝕或刮花產品。
2. 如使用化學抹布，請遵照其使用指示來清潔本產品。
3. 面板、扇葉及扇葉蓋板的清潔，建議半年清洗一次。
4. 切勿把塑料部品浸入高於60 °C的水中。



- ① 斷開“電源全極開關”，拆下面板。

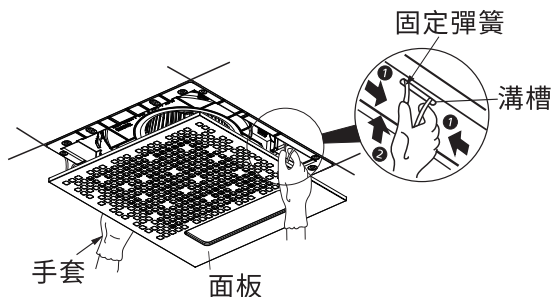

- ② 按箭頭方向用手按壓扇葉蓋板上的4個卡扣手柄，並用如圖所示的方法取下扇葉蓋板。

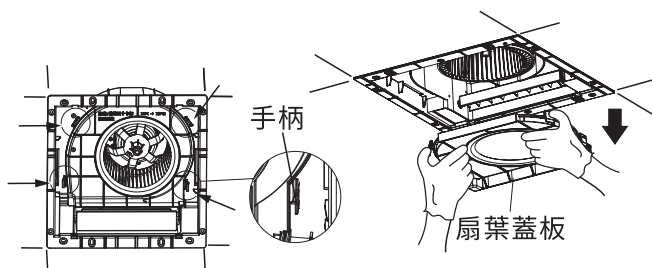

- ③ 用工具擰下固定扇葉的螺母，取下扇葉。

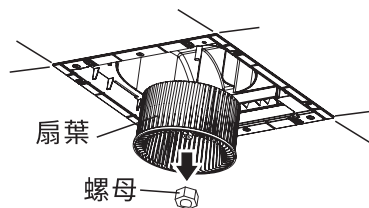

- ④ 使用濕的軟布沾上廚房用洗滌劑後擦掉面板、扇葉蓋板和扇葉上的髒物，再用水沖洗，洗淨的面板、扇葉蓋板和扇葉請用柔軟的幹布抹幹或風乾。

提示事項

請及時清理扇葉的異物，否則可能影響吹風效果。

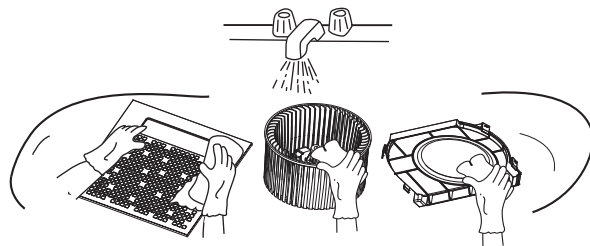

維護方法

- ⑤ 重新裝回扇葉，用③中擰下的螺母緊固扇葉，然後參照右圖重新安裝扇葉蓋板。

提示事項

1. 在將扇葉重新裝回產品時，需將螺母鎖緊。
2. 在將扇葉蓋板重新裝回產品時，請將4個卡扣按壓到位，確保完全穿過框架卡槽，使扇葉蓋板與框架緊密貼合。

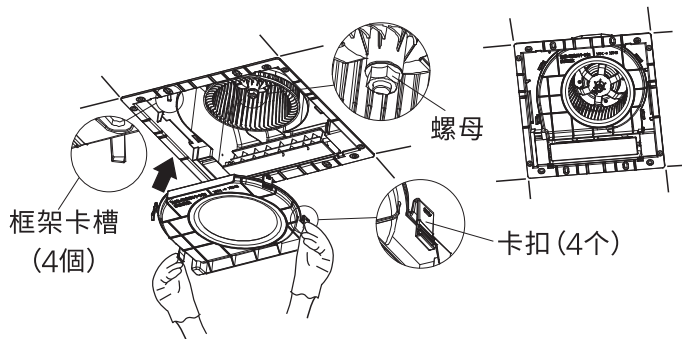

- ⑥ 重新裝回面板，並裝回之前拆下的天花板。

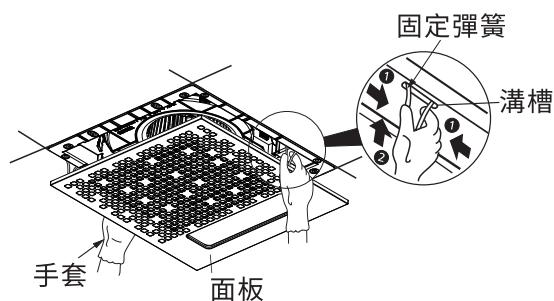

常見故障的識別與處理

發生故障時請按下表進行檢查，如果問題仍然未能解決，請確保連接本產品的“電源全極開關”處於斷開狀態，且與客戶諮詢服務中心或經銷商聯繫。

原因 \ 問題	風量不足	噪音過大	振動過大	電動機過熱	運轉異常	處理
安裝基礎弱		○	○			修補基礎
安裝不良		○	○			調整安裝
電壓下降	○					確認電源
混入異物，帶有灰塵		○	○	○		檢查、清潔
接線錯誤					○	變更接線

■ 外接設備在接線錯誤時會運轉異常，請變更接線。

電氣原理圖

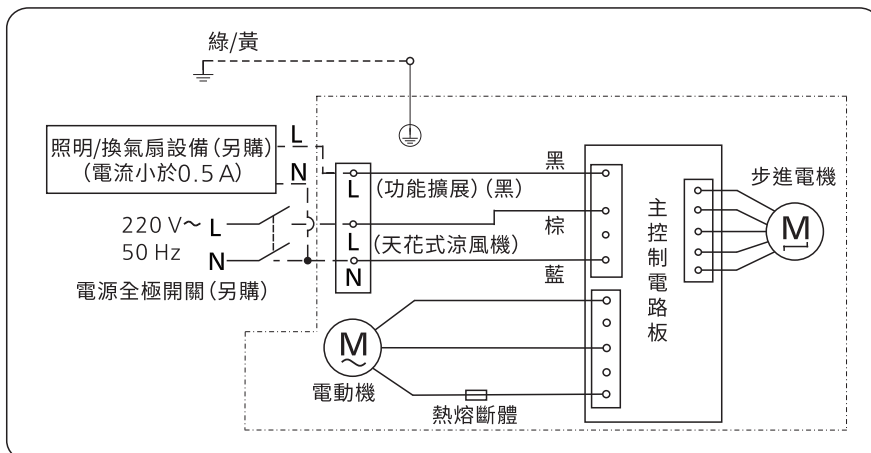

規格

型號	額定電壓 [V]	額定頻率 [Hz]	額定輸入 總功率 [W]	風量 [m ³ /h]	噪音 [dB(A)]	淨重 [kg]
FV-27CSE1H	220	50	28	200	46	2.3

- 風量、功率、噪音值等數據是在靜壓為0 Pa狀態下的數值。
- 噪音值為A計權平均聲壓級，是本公司測試結果的中心值，有+3 dB，-7 dB的公差範圍。測試方法為在全消音噪聲測試室內，距樣品左側、右側、下方各1米處測定其噪音值，然後取其平均值。
- 風量是本公司測試結果的中心值，有±10%的公差範圍。
- 本產品機體通過防滴水試驗，符合IPX2要求。
- E級絕緣

上述參數如有變動，恕不另行通知。

Panasonic Corporation

Web Site: <http://www.panasonic.com>

© Panasonic Corporation 2023

發行: 09/2023

P0923-0 27CSE1420 H